

Appareil de Commande de Pompe à Incendie à Moteur Diesel Technologie à micro-processeur

AFFICHEUR ET ÉCRAN NUMÉRIQUE

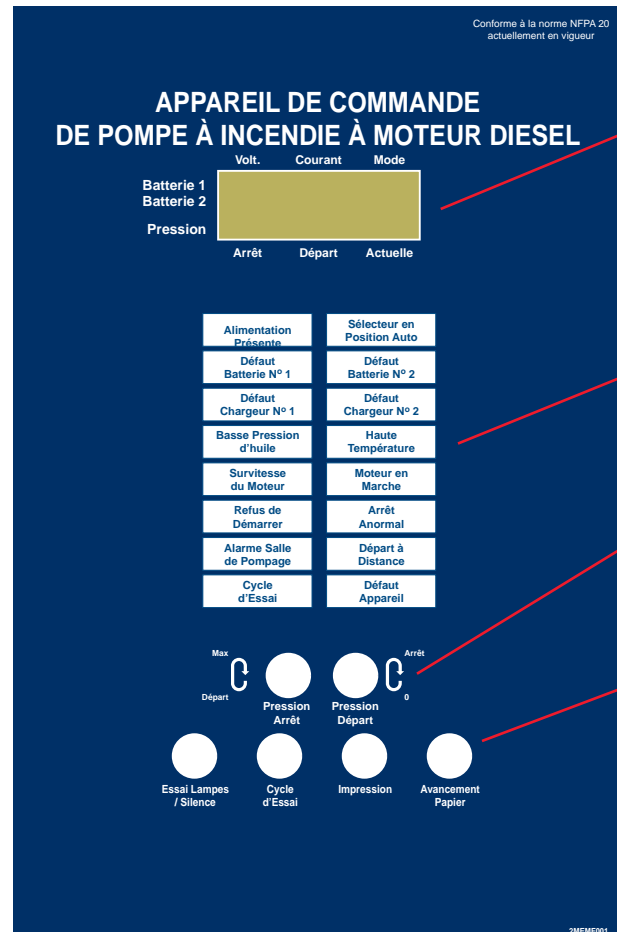

ÉCRAN NUMÉRIQUE

- Affichage du courant et de la tension de chaque chargeur et batterie.
- Affichage individuel des modes de chargements.
- Affichage des pressions de départ et d'arrêt du système.

AFFICHEUR

- 16 points d'affichage avec diode électro-luminescente.

RÈGLAGE DES PRESSIONS

- Accessible sans avoir à ouvrir la porte du contrôleur.
- Ajustements en temps réel sur écran numérique.

OPÉRATEURS MANUELS

- Bouton poussoir Essai lampes / silence
- Bouton poussoir Cycle d'essai
- Bouton poussoir Impression
- Bouton poussoir Avancement du papier

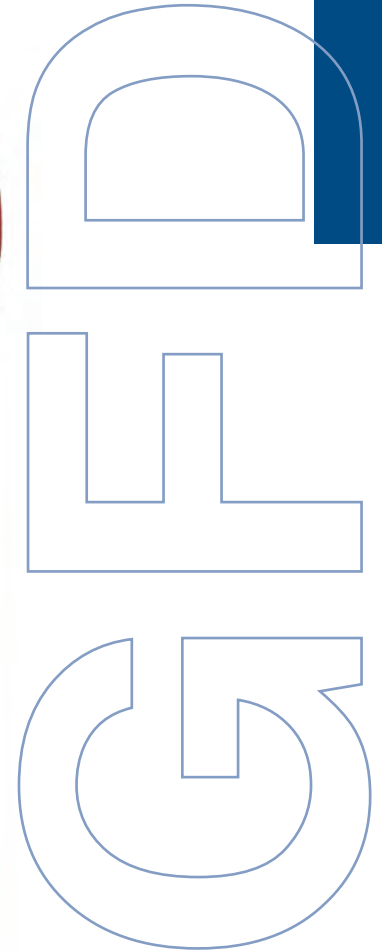

Comment commander: GFD Masse Négative 12 ou 24 VCC Montage mural (W), BCE 10 Options
 Ex.: GFD N 12 W BCE 10 Options

Tornatech Inc. 7075, Place Robert-Joncas, # 132, Montreal, Quebec, Canada H4M 2Z2
 Tel.: + 1 514 334 0523 + 1 800 363 8448 (Can. & U.S.A.) Fax: + 1 514 334 5448

USA Sales Office 9578, Atchison Court, Cincinnati, Ohio, 45069 U.S.A.
 Mobile/Office: + 1 513 307 6766 Fax: + 1 513 759 0509

Tornatech Pte Ltd. Paya Ubi Industrial Park, 51 Ubi 1 Avenue, Unit # 01-18, Singapore 408933
 Tel.: + 65 6844 3285 + 65 6844 3917 Fax: + 65 6844 8549

Tornatech Fz-Llc. P.O. Box 502221, Dubai, UAE
 Tel.: + 971 50 8574639

Tornatech Europe S.P.R.L. Avenue Sabin 3, 1300 Wavre, Belgique
 Tel.: + 32 (0) 10 84 40 01 Fax: +32 (0) 10 24 75 05

Appareil de Commande de Pompe à Incendie à Moteur Diesel Technologie à micro-processeur

GFD MODÈLE

Appareil de Commande de Pompe à Incendie à Moteur Diesel Technologie à micro-processeur

CARACTÉRISTIQUES STANDARDS:

- Enregistrement pendant 15 jours des pressions et des évènements, avec port de communication RS-232 pour transfert des enregistrements
- Armoire IP 55
- Deux (2) chargeurs de batterie indépendants calibrés pour une charge continue de 10A, 12 ou 24 V.CC
- Départ automatique du moteur sur une chute de pression détectée par un capteur de pression 0-300psi en acier inox 304.
- Démarrage manuel du moteur au moyen de deux (2) boutons poussoirs.
- Cycle d'essai automatique du moteur activé par une minuterie en temps réel et essai manuel du moteur au moyen du bouton poussoir "Cycle d'Essai".
- Arrêt manuel du moteur à partir d'un bouton poussoir "ARRÊT" et minuterie de marche minimale pour arrêt automatique.
- Minuterie de départ séquentiel (programmable)
- Cycle de démarrage automatique selon NFPA 20
- Alarmes visuelles selon NFPA 20
- Cloche d'alarme de 4"
- Disjoncteurs pour CA et CC
- Sélecteur maître « Manuel-Hors-Auto »
- Possibilité de raccordement d'un départ à distance et d'une vanne de déluge
- Chauffage et thermostat anti-condensation
- Tropicalization
- Contacts d'alarme 8A - 220 VCA pour
 - Moteur en marche - 2 NO/NF
 - Sélecteur maître en position Hors ou Manuel - 1 N/O
 - Sélecteur maître en position Auto - 1 N/O
 - Problème de moteur - 2 NO/NF
 - Survitesse - Haute température de liquide de refroidissement
 - Refus de démarrer - Panne durant le fonctionnement
 - Basse pression d'huile
- Problème de contrôleur (2 NO/NF):
 - Panne de batterie 1 ou 2
 - Panne de la ligne de pression
 - Panne de chargeur 1 ou 2
- Alarme de la salle mécanique (2 NO/NF):
 - Basse pression d'aspiration
 - Basse température de la salle mécanique
 - Bas niveau de carburant - Haut niveau de carburant
 - Bas réservoir d'eau - Panne de courant
 - Réservoir d'eau vide
- Plaque amovible pour connexions du moteur et de l'entrée électrique.
- Dimensions 700mm hauteur x 600mm largeur x 250mm profondeur
- Poids approximatif de 48 kg

• Afficheur et écran numérique

• B/P "Départ Manuel No.1"

• B/P "Départ Manuel No.2"

• B/P "Arrêt"

• Sélecteur maître « Manuel-Hors-Auto »

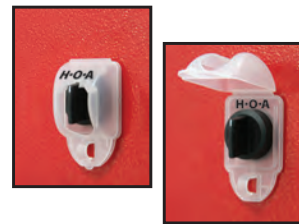

• Capteur de pression et électrovanne d'essai



• Port de communication RS-232 pour transfert des pressions et des évènements



• Plaque amovible pour connexions

• Cloche d'alarme de 4"



• Chargeurs de batterie

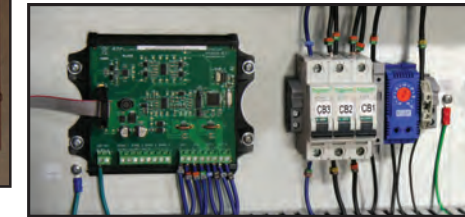

• Disjoncteurs CA et CC
• Carte électronique de communication
• Chauffage et thermostat anti-condensation



• Connection pour l'alimentation CA

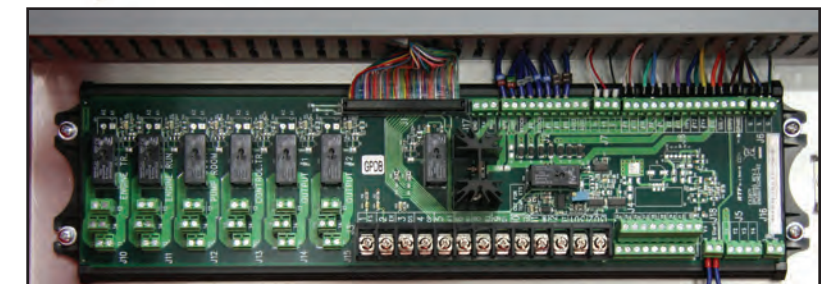

• Connexions du moteur Diesel et des alarmes

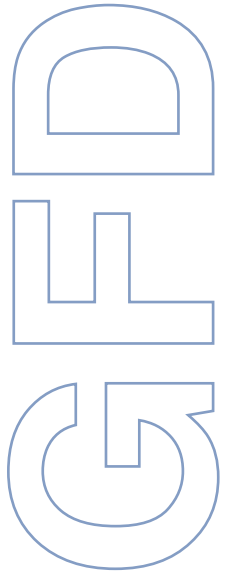

CONTROLEUR POUR MOTEUR DIESEL

MODELE : GFD

Dimensions

CONFORME A LA NORME NFPA20 PRESENTEMENT EN VIGUEUR

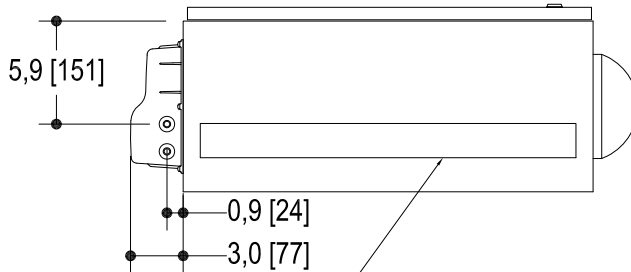
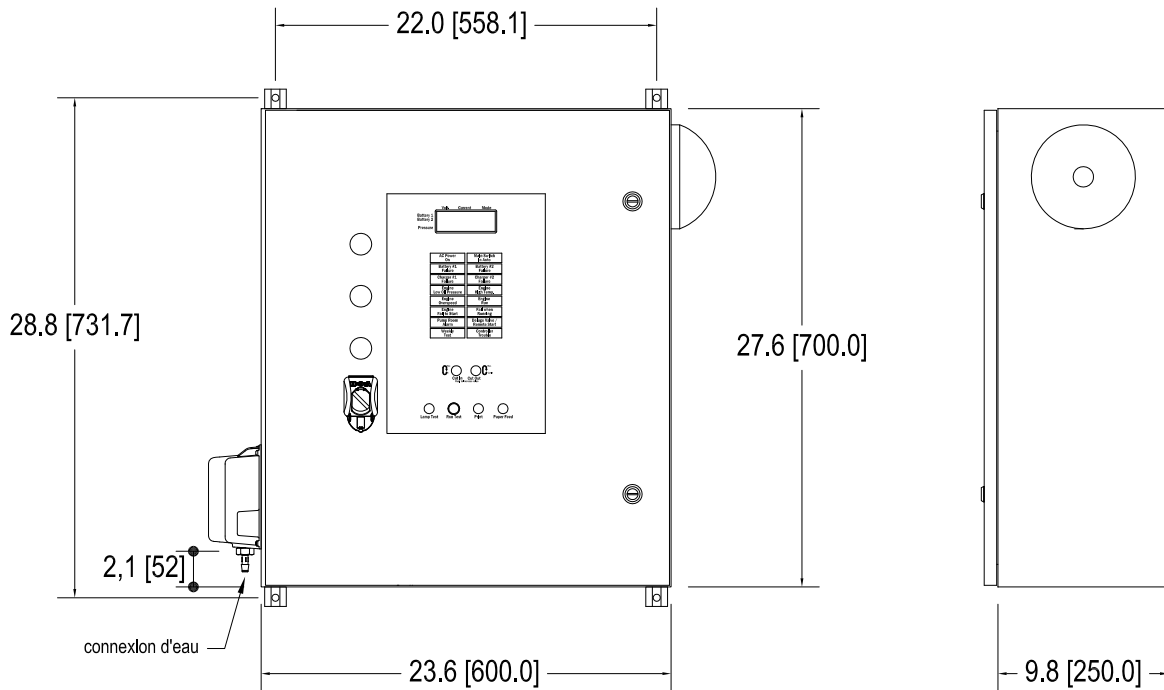

Panneau d'entrée de câble vissé
(Gland Plate) en bas

NOTES :

- TOUTES LES DIMENSIONS SONT EN POUCHES (MILLIMETRES)
- FINITION: COULEUR ROUGE INCENDIE
- UTILISER DES RACCORDS ELECTRIQUES ETANCHES.
- PROTEGER CONTRE LES COPEAUX PENDANT LE PERCAGE
- TEMPERATURE AMBIANTE : ENTRE 41°F (5°C) ET 122°F (50°C)
- POIDS A L'EXPEDITION: MONTAGE MURAL: Approx.100 Lbs - 45 Kg
- POUR LES CARACTERISTIQUES ELECTRIQUES ET DES OPTIONS INCLUSES, VOIR L' ETIQUETTE DE VALEURS NOMINALES.
- NEMA 2

Dessin pour information seulement.

Le fabricant se réserve le droit d'apporter des changements sans préavis.

Pour des dessins pour approbation ou installation, contacter le fabricant.

CONTROLEUR POUR MOTEUR DIESEL 24 VDC NEGATIF A LA MASSE

MODELE : GFD

Schéma de câblage

CONFORME A LA NORME NFPA 20 LA PLUS RECENTE

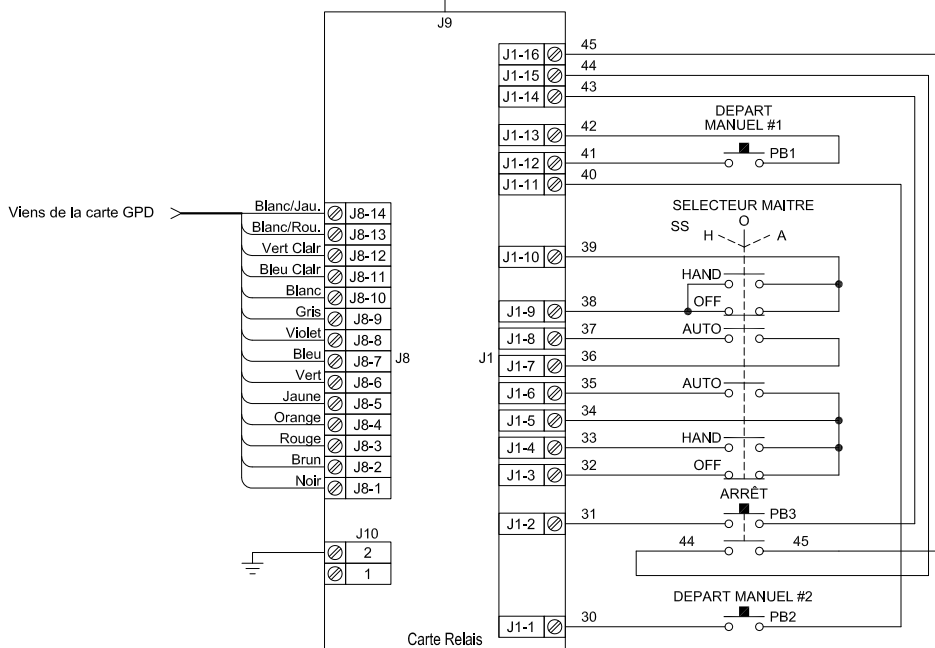
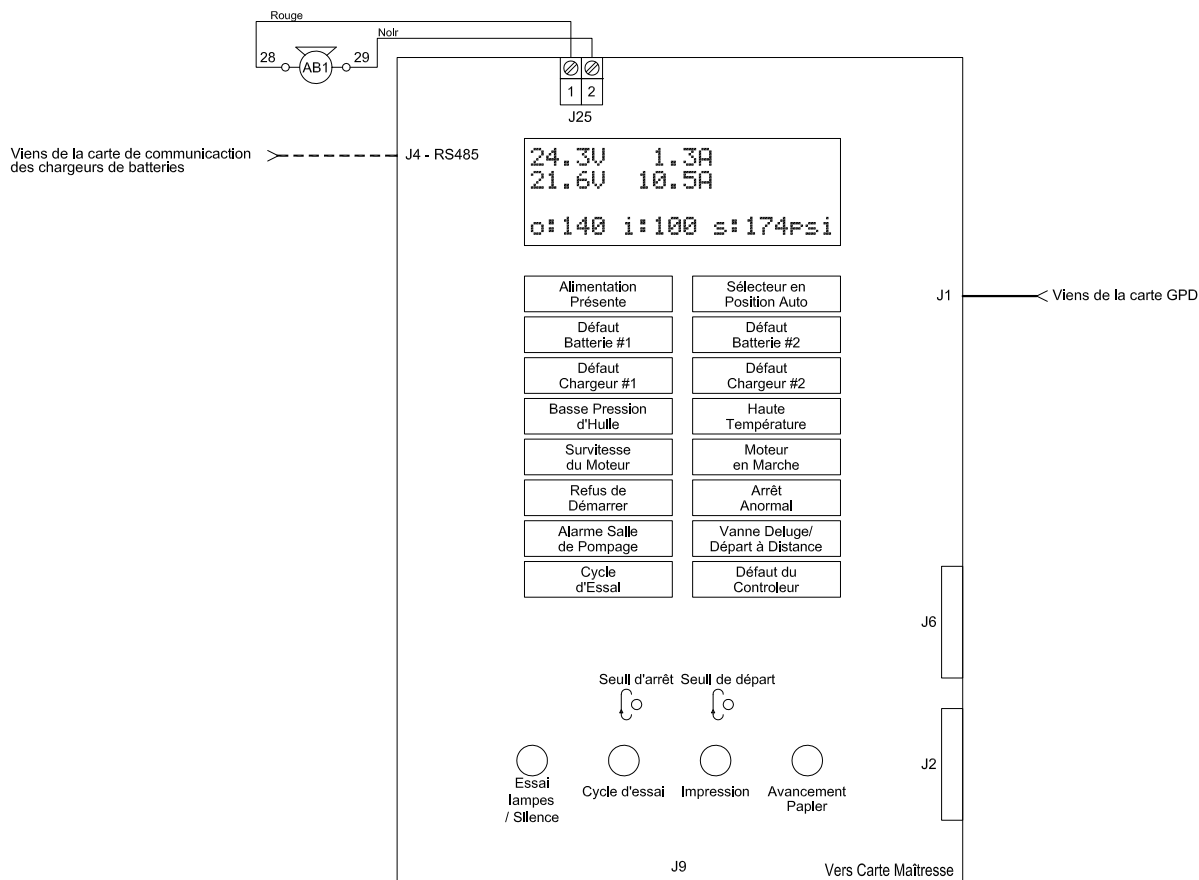

CONTROLEUR POUR MOTEUR DIESEL 24 VDC NEGATIF A LA MASSE

MODELE : GFD

Bornier

CONFORME A LA NORME NFPA 20 LA PLUS RECENTE

ALIMENTATION

TERMINAUX, DIMENSION DU FIL :
16 à 6 AWG

208V-240V/ 50-60Hz

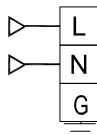

CONNECTION MOTEUR

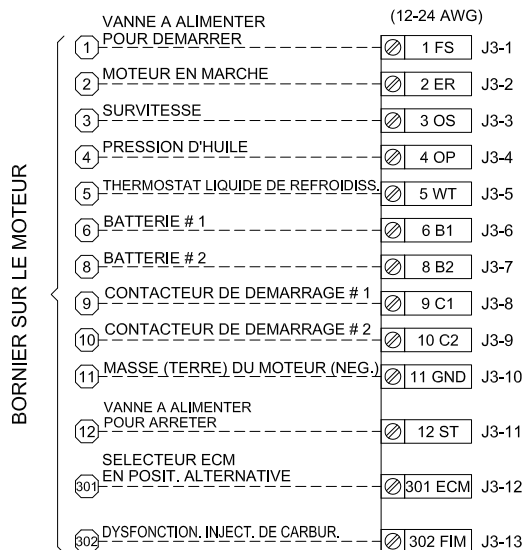

CONTACTS D'ALARMS

J5-Y1 / J5-Y2
Fermé lorsque interrup. de pos. en MANUEL ou OFF

J5-Y3 / J5-Y4
Fermé lorsque interrup. de pos. en AUTO

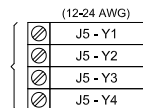

Carte GPD

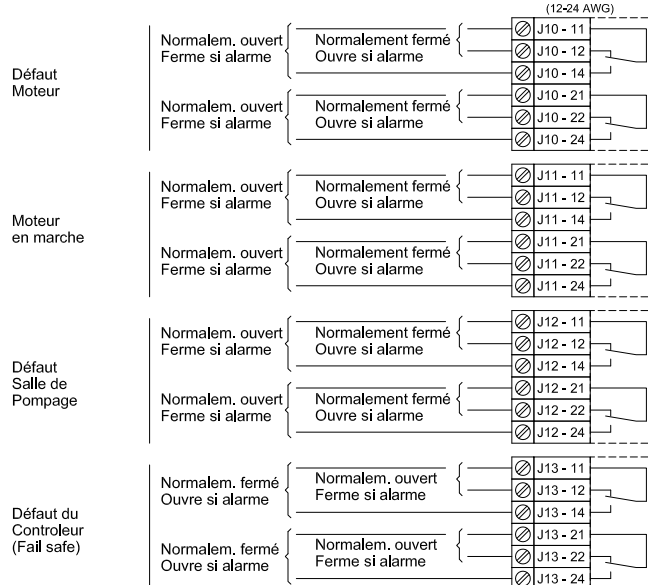

CABLAGE DES ACCESSOIRES OPTIONNELS

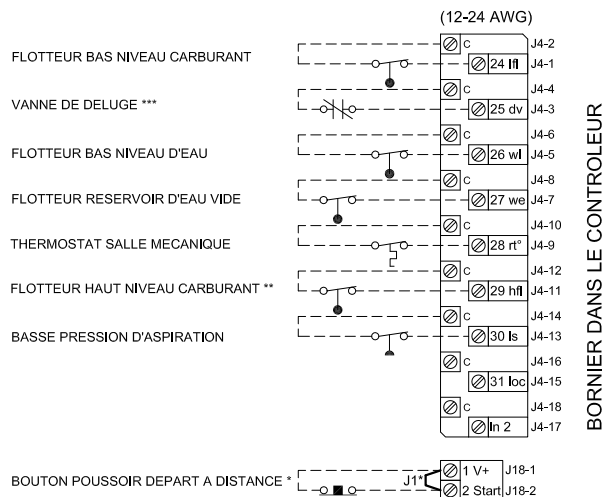

* Retirer le cavalier J1 pour activer la fonction.

CONTROLEUR POUR MOTEUR DIESEL 24 VDC NEGATIF A LA MASSE

Agencement

MODELE : GFD

CONFORME A LA NORME NFPA 20 LA PLUS RECENTE

DESIGNATION	DESCRIPTION
CHARGEUR	CHARGEUR DE BATTERIE #1A-1B ET #2A-2B
CB1-2-3	DISJONCTEUR MAGNÉTIQUE 1 POLE 10 AMP.
PT	CAPTEUR DE PRESSION
CARTE GPD	CARTE GPD
CARTE MAÎTRESSE	CARTE MERE GPD
CARTE RELAIS	CARTE RELAIS GPD
BCB	CARTE DE COMMUNICATION DES CHARGEURS
AB	SONNERIE D'ALARME
SS	SÉLECTEUR 3 POSITIONS CADENASABLE
PB1-PB2	BOUTON POUSSOIR VERT NO
PB3	BOUTON POUSSOIR ROUGE NO
SV	(24 Vdc) ELECTROVANNE D'EAU
BOÎTIER	BOÎTIER
FU	FUSIBLE 5 AMP
TH	THERMOSTAT
H	CHAUFERETTE (derrière la plaque de montage)

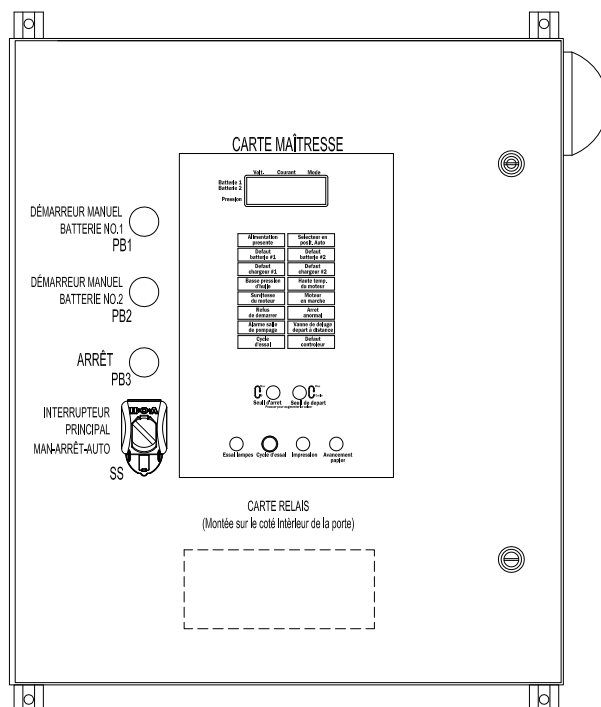

AGENCEMENT EXTÉRIEUR DE LA PORTE

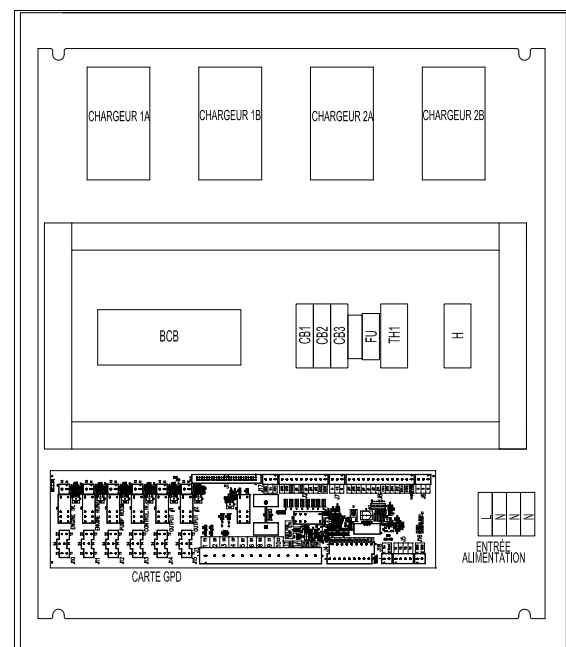

AGENCEMENT INTERNE