



PROJET: _____

CLIENT: _____

INGÉNIEUR: _____

FABRICANT DE POMPES: _____

MODÈLE: JP

CONTRÔLEUR DE POMPE D'APPOINT

ENSEMBLE DE DESSINS POUR APPROBATION

CONTENU:

- BROCHURE
- DIMENSIONS
- SCHÉMAS DE CÂBLAGE
- CONNEXIONS DES BORNERS

NOTE: Les dessins inclus dans cet ensemble sont à des fins d'approbation seulement. Les dessins TEL QUE CONSTRUITS peuvent différer de ce qui est présenté dans cet ensemble.



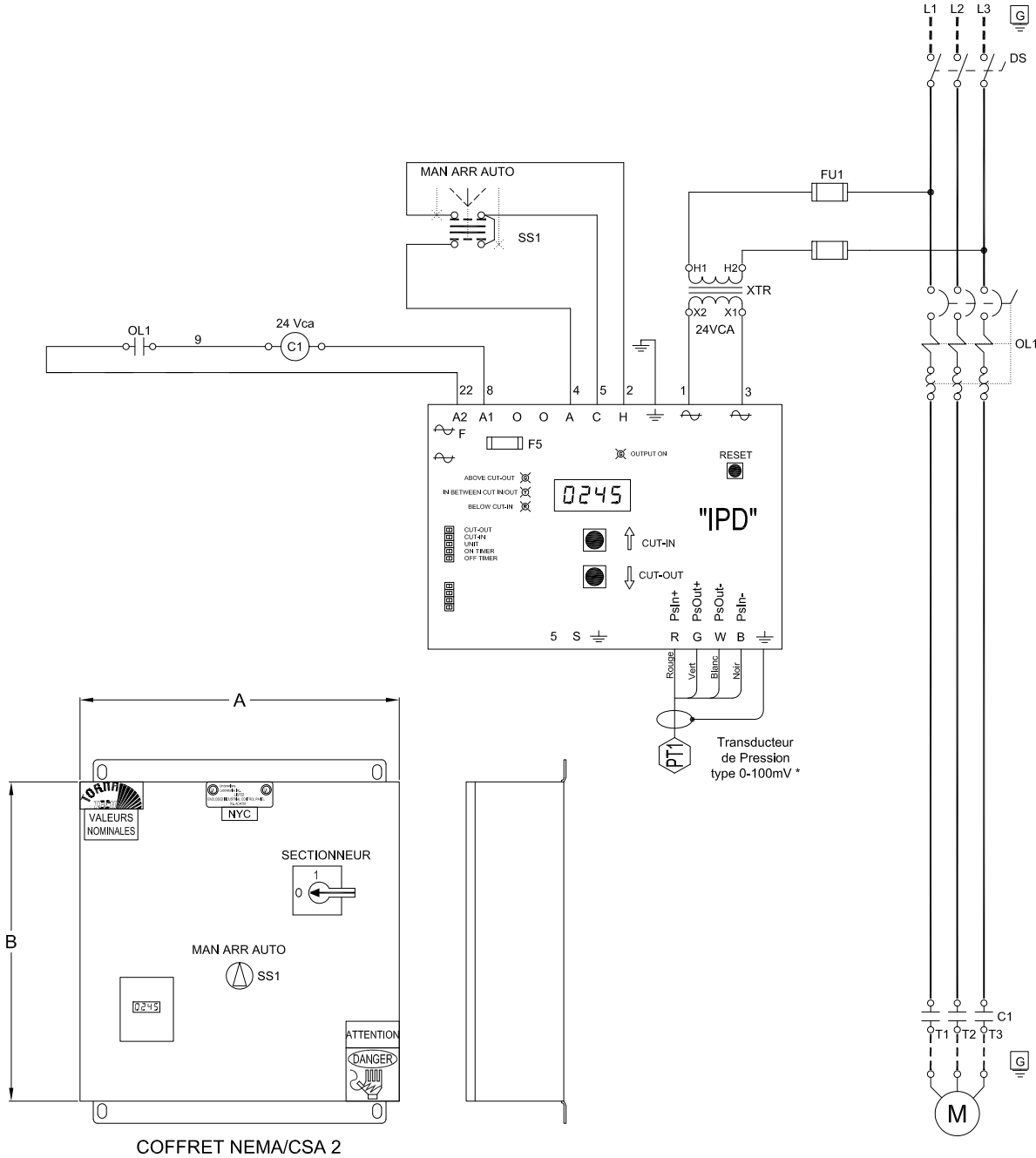

BORNES DE PUISSANCE / DIMENSIONS							
PUISSANCE DE MOTEUR MAXIMUM					CALIBRE DES FILS CUIVRE SEULEMENT	TORQUE	DIMENSIONS* A X B
200-208V	220-240V	380-416V	440-480V	575-600V			
7.5HP	10HP	15HP	20HP	15HP	#14 AWG - #8 AWG	16 LBS.IN	12"X12"
10HP	N/A	20HP	25HP	25HP	#12 AWG - #4 AWG	16 LBS.IN	16"X16"
25HP	30HP	50HP	60HP	75HP	#4 AWG - #1/0 AWG	50 LBS.IN	A VOIR
BORNES DU MOTEUR							
PUISSANCE DE MOTEUR MAXIMUM					CALIBRE DES FILS CUIVRE SEULEMENT	TORQUE	
200-208V	220-240V	380-416V	440-480V	575-600V			
3HP	3HP	5HP	7.5HP	10HP	#18 AWG - #10 AWG	15 LBS.IN	
5HP	5HP	10HP	10HP	15HP	#18 AWG - #8 AWG	15 LBS.IN	
10HP	10HP	15HP	20HP	25HP	#14 AWG - #6 AWG	23 LBS.IN	
20HP	20HP	30HP	50HP	50HP	#10 AWG - #3 AWG	45 LBS.IN	
25HP	25HP	40HP	60HP	60HP	#10 AWG - #2 AWG	100 LBS.IN	

* Les dimensions peuvent changer dépendamment des options requises. Consulter le fabricant pour les dimensions exact.

Dessin pour information seulement.
Le manufacturier se réserve le droit d'apporter des changements sans préavis.

Pour dessins pour approbation ou installation, contacter le manufacturier.



				No. DE DESSIN
			DES.	
0.	11/02/21	FIRST ISSUE	B	VER. JP-WS301 /F
REV.	DATE	DESCRIPTION	APP.	

CONTROLEUR DE POMPE D'APPOINT MODELE : JP & JPY

OPTIONS

Schéma de câblage

CONFORME AUX NORMES CSA C22.2 No.14 ET UL 508A PRESENTEMENTS EN VIGUEUR.

- OPTION No. 1 : MINUTERIE DE MARCHÉ MINIMALE**
MINUTERIE AJUSTABLE SUR LA CARTE IPD.

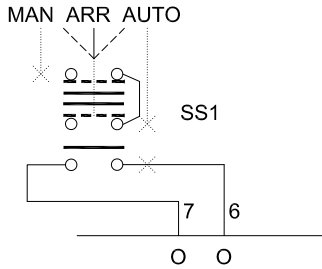

- OPTION No. 2 : VOYANT LUMINEUX VERT "MARCHÉ"**
PIECE REQUISE : PL1 - VOYANT LUMINEUX VERT

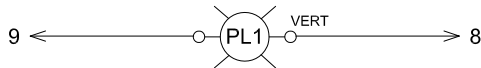

- OPTION No. 3 : VOYANT LUMINEUX BLANC "ALIMENTÉ"**

PIECE REQUISE : PL2 - VOYANT LUMINEUX BLANC

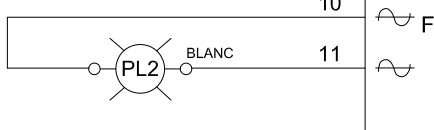

- OPTION No. 4 : TOTALISATEUR DE TEMPS DE MARCHÉ**

PIECE REQUISE : TT1 - TOTALISATEUR DE TEMPS



- OPTION No. 5 : CONTACT D'ALARME "MOTEUR EN MARCHÉ"**

PIECE REQUISE : AR1 - RELAIS D'ALARME

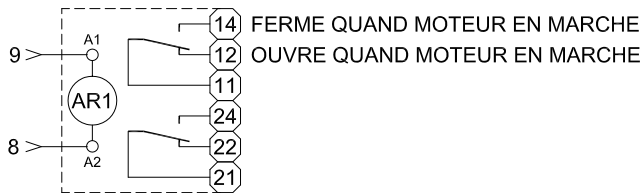

NOTE : ○ : Bornes sur base de relais d'alarme

- OPTION No. 6 : RELAIS D'ALARME "PERTE D'ALIMENTATION"**

PIECE REQUISE : AR2 - RELAIS D'ALARME

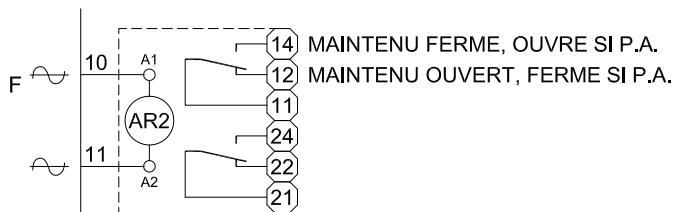

NOTE : ○ : Bornes sur base de relais d'alarme

- OPTION No. 7 : CONTACT D'ALARME "SURCHARGE, COURT-CIRCUIT"**

PIECE REQUISE : AR3 - RELAIS D'ALARME

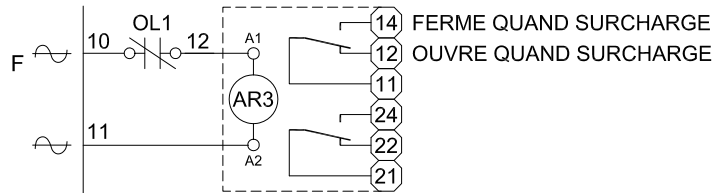

NOTE : ○ : Bornes sur base de relais d'alarme

- OPTION No. 7A : VOYANT LUMINEUX ROUGE "SURCHARGE"**

PIECE REQUISE : PL3 - VOYANT LUMINEUX ROUGE

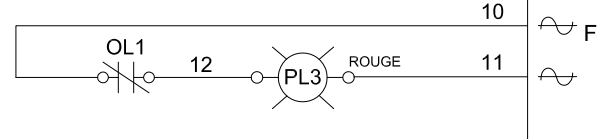

- OPTION No. 8 : COFFRET NEMA/UL/CSA 12**

- OPTION No. 8A : COFFRET NEMA/UL/CSA 3/3R**

- OPTION No. 9 : COFFRET NEMA/UL/CSA 4**

- OPTION No. 10 : COFFRET NEMA/UL/CSA 4X**

COFFRET EN ACIER INOXIDABLE 304

- OPTION No. 10A : COFFRET NEMA/UL/CSA 4X**

COFFRET EN ACIER INOXIDABLE 316

- OPTION No. 11D : TRANSDUCTEUR DE PRESSION 0-600 PSI 316SST**

- OPTION No. 12 : CONFORME A LA NORME CE / CONDUITES D'EAU MONTEES A L'EXTERIEUR**

- OPTION No. 13A : CONDUITES D'EAU MONTEES A L'EXTERIEUR**

- OPTION No. 14 : EMBALLAGE POUR EXPORTATION**

- OPTION No. 15 : ETIQUETAGE EN FRANCAIS**

- OPTION No. 16 : ETIQUETAGE EN ESPAGNOL**

- OPTION No. 17 : ETIQUETAGE EN AUTRE LANGUE QU'EN ANGLAIS, FRANCAIS, ESPAGNOL**



CONTROLEUR DE POMPE D'APPOINT MODELE : JP & JPY

OPTIONS

Schéma de câblage

CONFORME AUX NORMES CSA C22.2 No.14 ET UL 508A PRESENTEMENTS EN VIGUEUR.

OPTION No. 18 : ALARME SONORE

PIECE REQUISE : AB1 - SONNETTE D'ALARME
CR1 - RELAIS DE CONTROLE
PB1 - BOUTON POUSSOIR

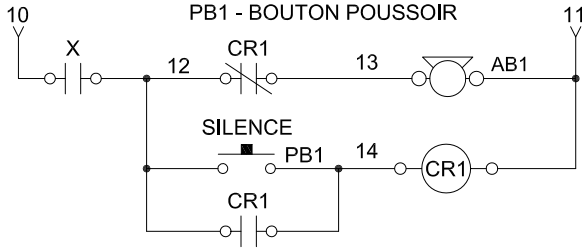

OPTION No. 19 : CHAUFFERETTE ET THERMOSTAT ANTI-CONDENSATION

PIECE REQUISE : FU2 & FU3 - FUSES
H1 - CHAUFFERETTE
TH1 - THERMOSTAT
XTR2 - TRANSFORMATEUR

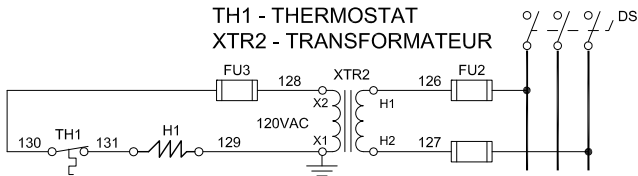

OPTION No. 20 : CHAUFFERETTE ET HUMIDISTAT ANTI-CONDENSATION

PIECES REQUISES : FU2 & FU3 - FUSES
H1 - SPACE HEATER
HU1 - HUMIDISTAT
XTR2 - TRANSFORMER

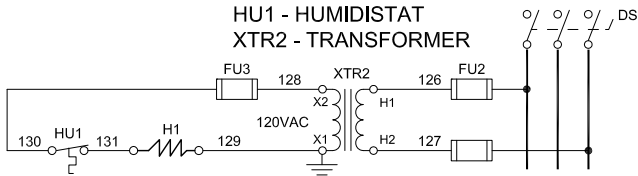

OPTION No. 21 : TROPICALISATION

OPTION No. 22 : VOYANT LUMINEUX ET CONTACT D'ALARME INVERSION DE PHASES

CONSULTER LE FABRICANT

OPTION No. 23 : VOYANT LUMINEUX ET CONTACT D'ALARME "BONNE ALIMENTATION DE CONTROLE"

PIECES REQUISES : PL2 - VOYANT LUMINEUX BLANC
AR4 - RELAIS D'ALARME

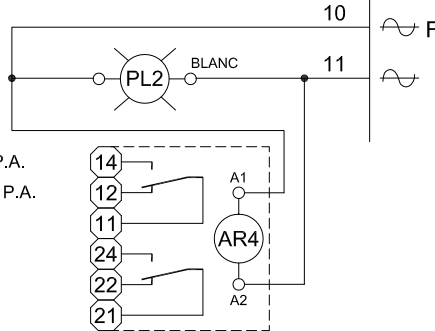

MAINTENU FERME, OUVRE SI P.A.
MAINTENU OUVERT, FERME SI P.A.

OPTION No. 24 : POMPE EN PANNE VIA RELAIS DE COURANT

CONSULTER LE FABRICANT

OPTION No. 25 : CONTROLE ZONE INFERIEURE

CONSULTER LE FABRICANT

OPTION No. 26 : CONTROLE ZONE INTERMEDIAIRE

CONSULTER LE FABRICANT

OPTION No. 27 : CONTROLE ZONE SUPERIEURE

CONSULTER LE FABRICANT

OPTION No. 28 : CONTACT D'ALARME "SELECTEUR EN AUTO"

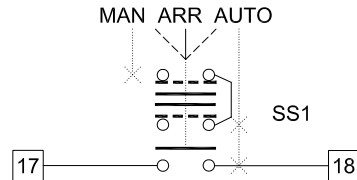

OPTION No. 29 : CONTACT D'ALARME "SELECTEUR EN ARR ET MANUEL"

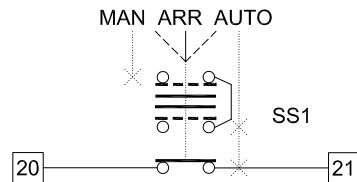

OPTION No. 30 : CIRCUIT CHAUFFERETTE DU MOTEUR

PIECES REQUISES : FU4 & FU5 - FUSES
XTR3 - TRANSFORMATEUR

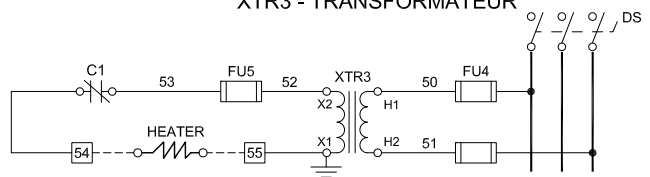

OPTION No. 31 : UTILISATION COMME ENTREE DE SERVICE

CONSULTER LE FABRICANT

