



TORNATECH

Projet: _____

Client: _____

Ingénieur: _____

Manufacturier de pompe: _____

Documents Techniques
pour Approbation

Séries HFx

Contrôleur de pompe contre incendie Moteur électrique
Construit selon EN17451

Contenu:

Données techniques
Dimensions
Schéma de câblage
Connexions annexe

Note: Les dessins inclus sont selon notre offre standard.
Les dessins peuvent différer de ce qui est fourni.



Avril 2026

Sélectionnez la méthode de démarrage

Modèle HFA

Démarrateur à pleine tension

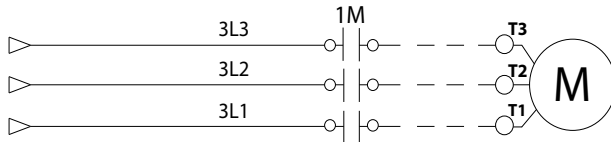

Modèle HFY

Démarrateur étoile-triangle
à transition ouverte

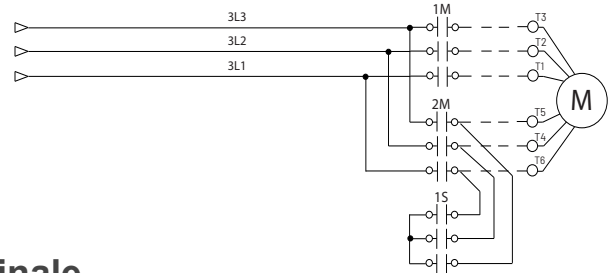

Sélectionnez la tension et la puissance nominale

Tension	Sélectionner tension	kW	Sélectionner kW
380V/3ph/50-60Hz		4	
400V/3ph/50-60Hz		5.5	
415V/3ph/50-60Hz		7.5	
		11	
		15	
		18.5	
		22	
		30	
		37	
		45	
		55	
		75	
		90	
		110	
		132	
		160	
		200	
		250	



Normes et Certifications	Construit selon la plus récente norme EN17451	
	Marquage CE: Diverses directives et normes EN, IEC & CEE	
Boîtier	Degrés de protection: Standard: IP55	
	Accessoires • Plaque amovible pour entrée des cables	Spécifications de la peinture • Rouge RAL3002 • Peinture en poudre • Fini texturé brillant
Sectionneur d'isolement et Protection Moteur	<ul style="list-style-type: none"> Sectionneur d'isolement trois (3) pole avec fusibles avec operateur rotatif <ul style="list-style-type: none"> Fusible NM_aM (3) Entre barrée dans la position EN 	
Lectures Électriques	<ul style="list-style-type: none"> Tension entre les phases (alimentation normale) Courant sur chaque phase quand le moteur est en marche 	
Enregistrement des Pressions et Événements	<ul style="list-style-type: none"> Lecture de pression periodique avec dates et heures Événements avec dates et heures Sous condition d'opération normale, les événements sont stockés en mémoire pendant toute la durée de vie du contrôleur. Données accessible à partir de l'écran tactile Transférable à travers un port USB sur une mémoire externe 	
Bornes pour connexion des appareils de démarrage	<ul style="list-style-type: none"> Dispositif permettant de raccorder deux (2) pressostats montés à l'extérieur (fournis par d'autres) <ul style="list-style-type: none"> Raccordés en parallèle à l'intérieur avec des contacts normalement ouverts lorsque la pression de démarrage est supérieure à la pression de démarrage souhaitée Les contacts se ferment en cas de chute de pression 	
Indications visuelles et sonore	Indications visuelles <ul style="list-style-type: none"> Alimentation CA normale Pompe en marche Pompe en demande Date et heure Température de la salle des pompes (°C ou °F) 	Indications visuelles et sonores <ul style="list-style-type: none"> Default démarrage de la pompe

Contacts D'alarme à distance	<ul style="list-style-type: none"> Pompe en marche Défaut général (fail safe) Pompe à la demande Échec au démarrage Programmable sur site (x2 si non utilisé par les options) 	
Interface Opérateur ViZiTouch V2.1	<ul style="list-style-type: none"> icro-ordinateur avec logiciel de type automate programmable Ecran tactile en couleur de 7" (technologie HMI) Logiciel pouvant être mis à jour localement Multilingue 	
Opération	Départ Automatique	• Départ sur détection d'une chute de pression (pressostat externe par d'autres)
	Départ Manuel	<ul style="list-style-type: none"> Bouton poussoir Départ Bouton poussoir de Cycle d'Essai Manuel Départ à distance venant d'un équipement manuel
	Arrêt	• Manuel à l'aide du bouton Arrêt
	Minuteries	Ajustable & Visualisables <ul style="list-style-type: none"> Délais à l'arrêt Délais au départ Essai manuel



Options

D14	Chauffage anticondensation avec thermostat
I01	Contrôleur permanent d'isolement pour démarreur à pleine tension
I02	Selecteur AUTO/HORS/EN avec clé
I03	Contrôleur permanent d'isolement pour démarreur étoile-triangle à transition ouvert

L01	Autre langue et en anglais (bilingue)
L02	Français
L03	Espagnol
L04	Allemand
L05	Italien
L06	Polonais
L07	Roumain
L08	Hongrois
L09	Slovaque
L10	Croate
L11	Tchèque
L12	Portugais
L13	Néerlandais
L15	Turc
L16	Suédois
L21	Danois
L25	Chinois
L28	Finlandais
L29	Norvégien

Note: Les options sélectionnées sur cette page n'apparaissent pas sur les dessins pour soumission disponible sur le site.

Interface Opérateur ViZiTouch V2.1

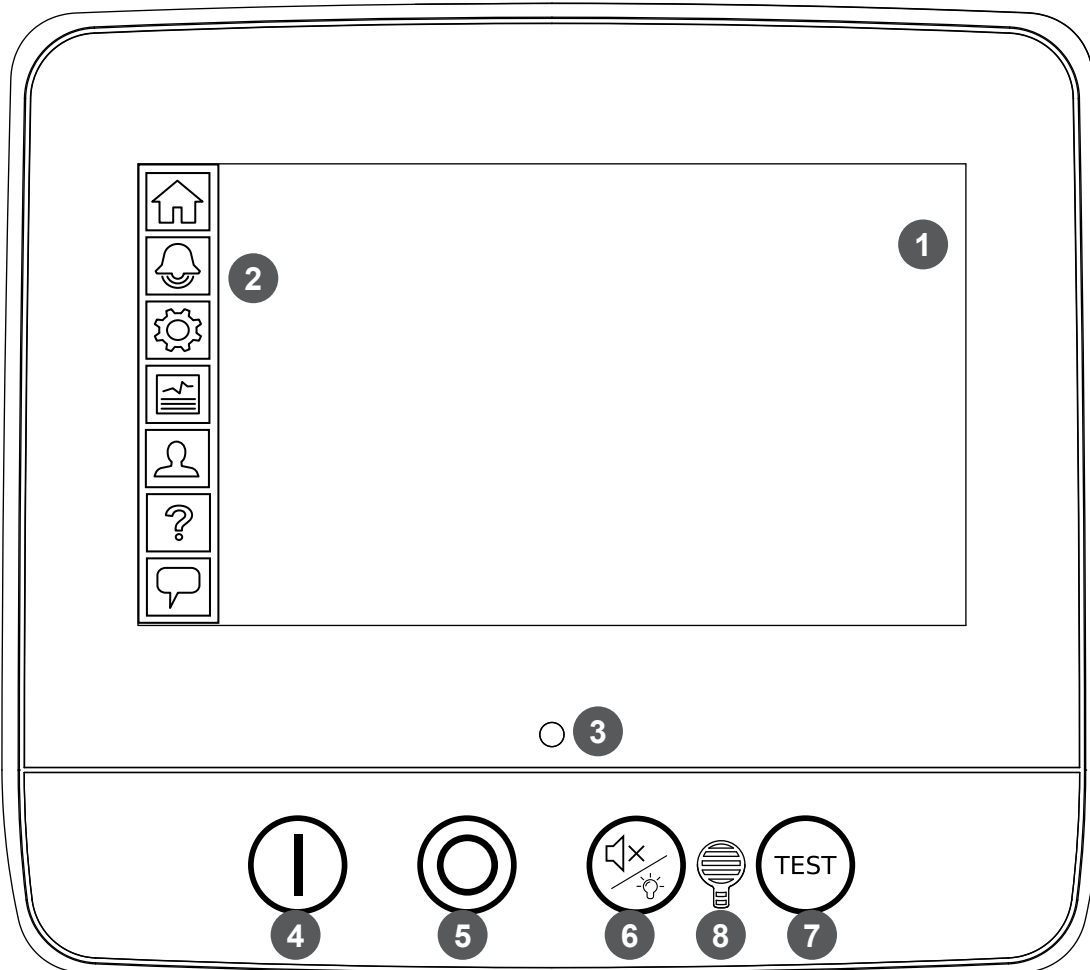

1 - Écran tactile en couleur

2 - Menu sur écran

- Page d'ACCUEIL
- Page d'ALARME
- Page de CONFIGURATION
- Page HISTORIQUE
- Page de SERVICE
- Page du MANUEL
- Page LANGUE

3 - Voyant DEL Alimenté (3 couleurs)

4 - Bouton DÉPART

5 - Bouton ARRÊT

6 - Bouton SILENCE / essai LAMP

7 - Bouton CYCLE D'ESSAI MANUEL

8 - Sonnerie d'alarme



© Tornatech, Inc. Not for construction.
Subject to change without notice.

	BY	DD/MM/YY
DRAWN BY	PY	01/03/24
FINAL APPROVAL	GT	23/02/23

**CONTRÔLEUR DE POMPE
À INCENDIE ÉLECTRIQUE
TENSION RÉDUITE / ÉTOILE-TRIANGLE
(TRANSITION OUVERTE)**

MODÈLE: HFY

CONSTRUIT SELON LA DERNIÈRE ÉDITION DU EN 17451 STANDARD



PROJECTION
DE TROISIÈME
ANGLE

DRAWING NUMBER
HFY-D1926 / F
DWG REV. 0
SHEET 1 OF 1

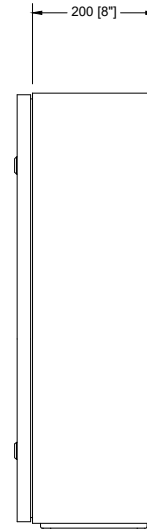
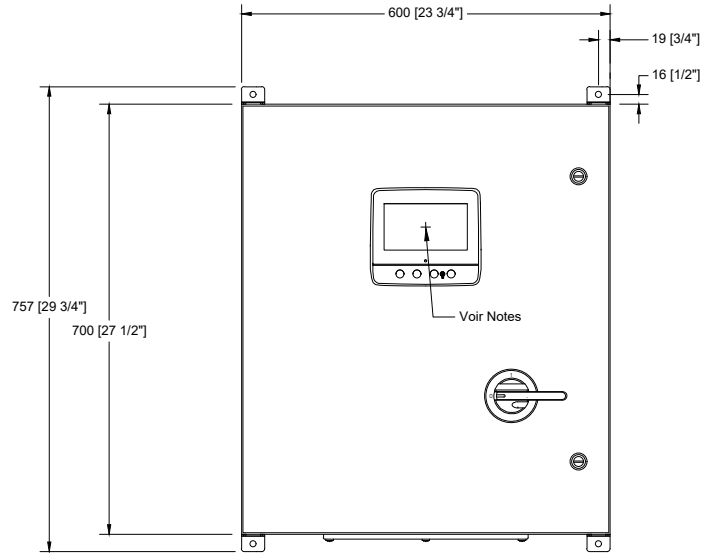
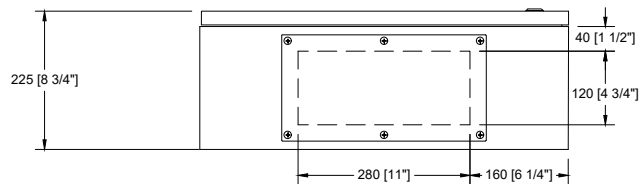

Table de Puissance		
Voltage	Min	Max
400	4 kW	45 kW



Notes:

- Standard: IP55
- Peinture standard: texture rouge RAL 3002.
- Toutes les dimensions sont en millimètres [pouces].
- Centre de l'écran: 500 [19-5/8"] à partir du bas.
- Il est recommandé de passer les câbles à travers l'entrée de la plaque de dessous.
- Utiliser des raccords électriques étanches.
- Protéger contre les copeaux pendant le perçage.
- L'ouverture de la porte équivaut à sa largeur.



© Tornatech, Inc. Not for construction.
Subject to change without notice.

BY		DD/MM/YY
DRAWN BY	DDS	01/03/24
FINAL APPROVAL	GC	01/03/24

CONTRÔLEUR DE POMPE À INCENDIE ÉLECTRIQUE TENSION RÉDUITE / ÉTOILE-TRIANGLE (TRANSITION OUVERTE)

MODÈLE: HFY
CONSTRUIT SELON LA DERNIÈRE ÉDITION DU EN 17451 STANDARD



DRAWING NUMBER	HFY-WS920 / F
DWG REV. 1	
SHEET 1 OF 2	

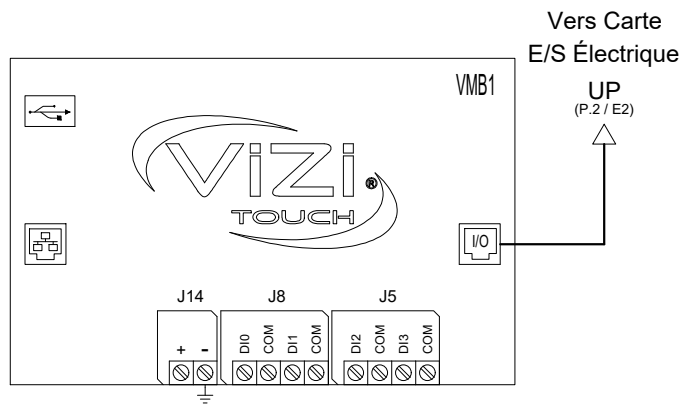
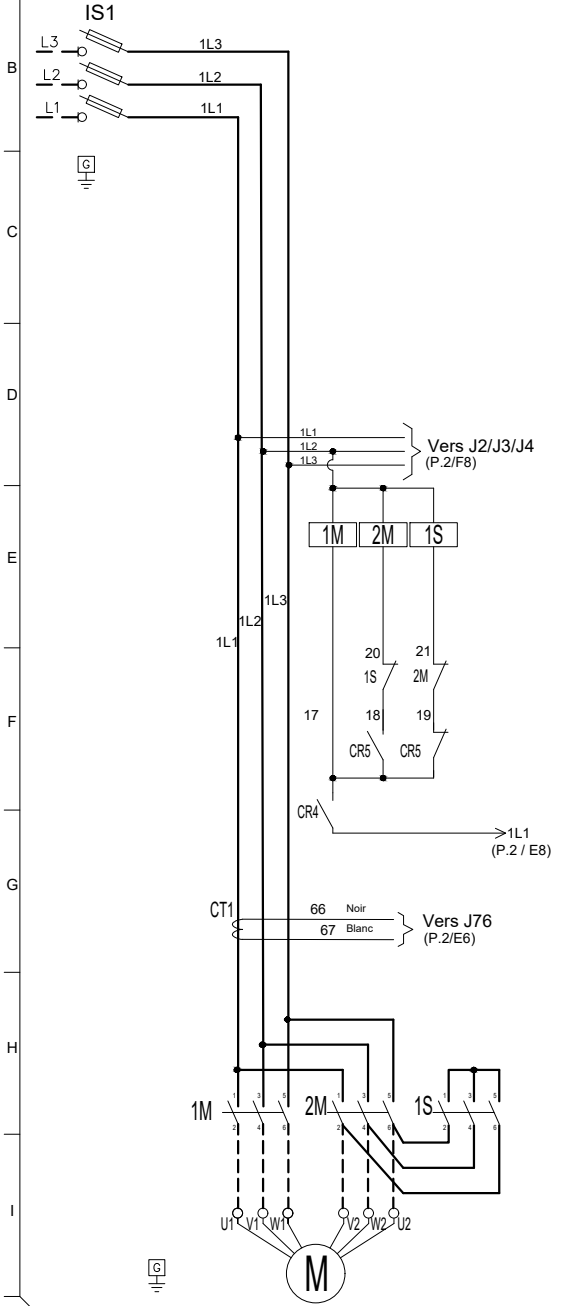

Légende	
1M	Contacteur
1S	Contacteurs
CR	Relais de contrôle
CT	Transformateur de courant
EB	Carte E/S électrique
IS	Interrupteur d'isolement
J	Cavalier
VMB	Carte principal
XTR	Transformateur



© Tornatech, Inc. Not for construction.
Subject to change without notice.

BY		DD/MM/YY	
DRAWN BY	DDS	01/03/24	
FINAL APPROVAL	GC	01/03/24	

CONTRÔLEUR DE POMPE À INCENDIE ÉLECTRIQUE TENSION RÉDUITE / ÉTOILE-TRIANGLE (TRANSITION OUVERTE)

MODÈLE: HFY

CONSTRUIT SELON LA DERNIÈRE ÉDITION DU EN 17451 STANDARD



DRAWING NUMBER	HFY-WS920 / F
DWG REV.	1
SHEET	2 OF 2

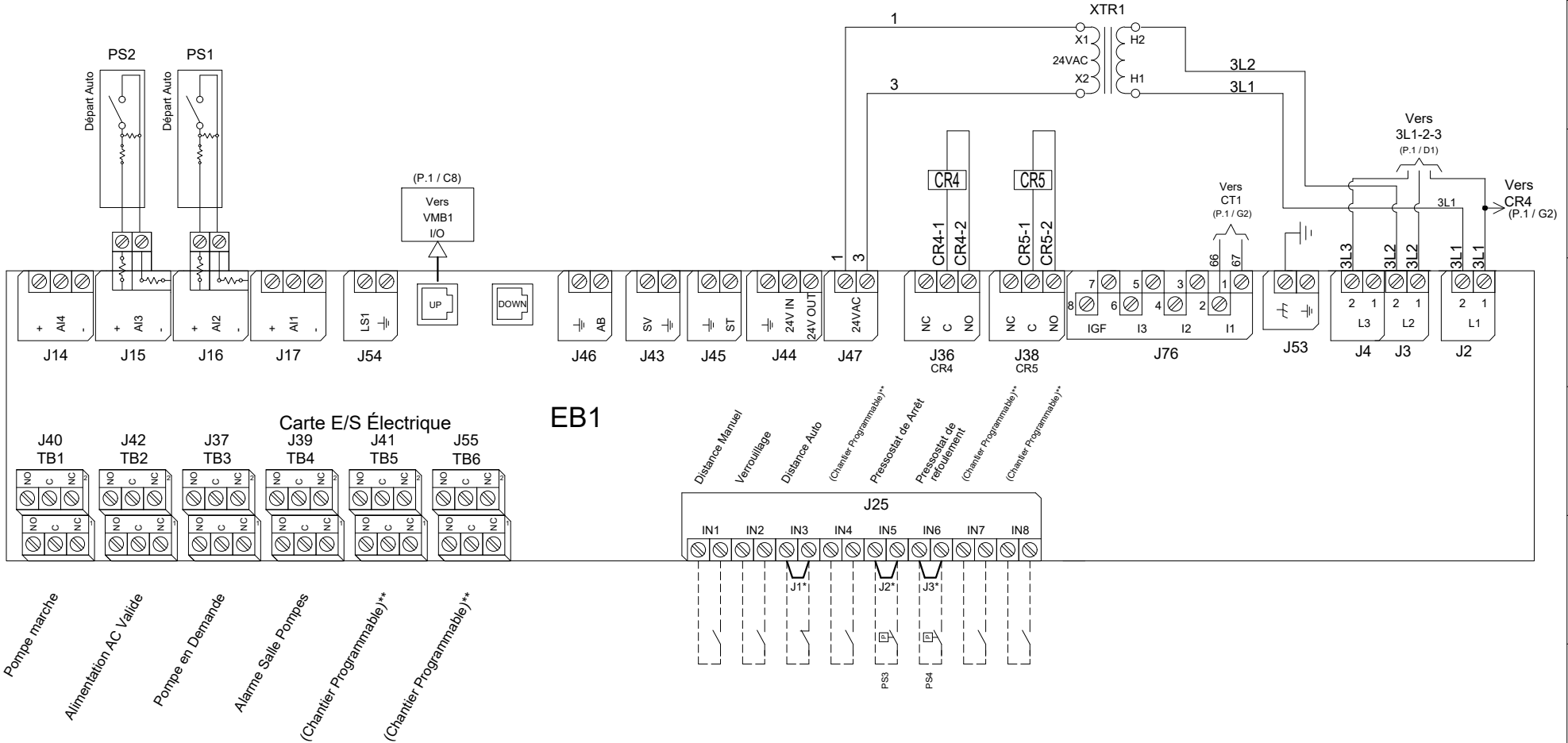

* Retirer le cavalier pour activer cette fonction
** Il pourrait être occupé lors de l'ajout d'options



© Tornatech, Inc. Not for construction.
Subject to change without notice.

BY	DD/MM/YY
DRAWN BY	DDS 20/03/26
FINAL APPROVAL	GC 20/03/26

CONTRÔLEUR DE POMPE À INCENDIE ÉLECTRIQUE TENSION RÉDUITE / ÉTOILE-TRIANGLE (TRANSITION OUVERTE)

MODÈLE: HFY

CONSTRUIT SELON LA DERNIÈRE ÉDITION DU EN 17451 STANDARD



DRAWING NUMBER	HFY-TD925/F
DWG REV. 2	
SHEET 1 OF 1	

Connexions Chantier

Connexion de la Puissance Normale

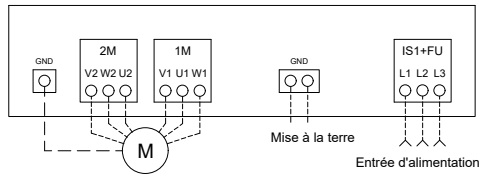

Connexions Chantier

Calibre des fils terminaux:
0.5 mm² - 4mm²
0.5 Nm

- Distance Manuel
- Verrouillage
- Distance Auto
(Chantier Programmable)**
- Pressostat de Arrêt
- Pressostat de Refoulement
(Chantier Programmable)**
- (Chantier Programmable)**

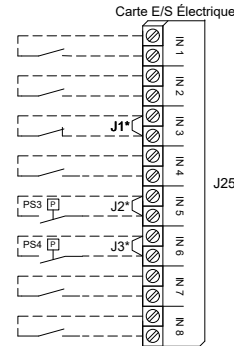

Connexions Réseau

Calibre des fils terminaux:
Connecteur Femelle RJ45

Modbus TCP/IP RJ45

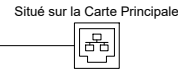

Connexions Chantier

Calibre des fils terminaux:
0.5 - 4 mm²
0.5 Nm

Pressostat 1***

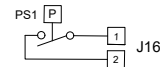

Pressostat 2***

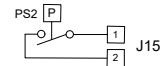

Contacts d'alarme

Calibre des fils terminaux:
0.5 mm² - 4mm²
0.5 Nm

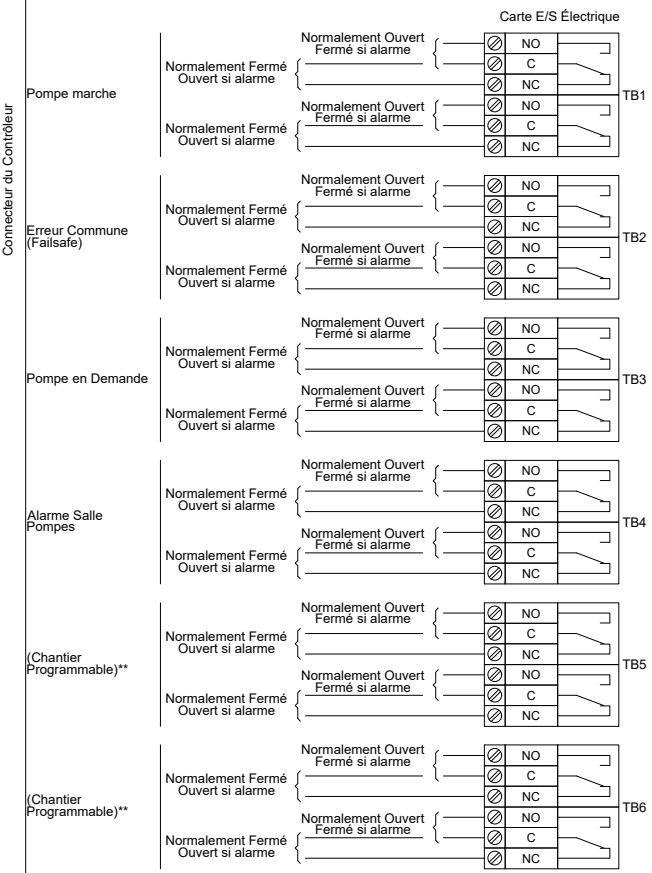

* Retirer le cavalier pour activer cette fonction
** Il pourrait être occupé lors de l'ajout d'options

*** Câbles blindés requis. Le blindage doit être mis à la terre du côté opposé de l'armoire.